

# DCOOK

**TOSTADORA**

TORRADEIRA / TOASTER  
GRILLE-PAIN / TOSTAPANE



## **MANUAL DE INSTRUCCIONES**

MANUAL DE INSTRUÇÕES • INSTRUCTION MANUAL  
NOTICE D'UTILISATION • MANUALE DI ISTRUZIONI



# TOSTADOR

## DESCRIPCIÓN

1. Palanca de funcionamiento
2. Botón de cancelación (□)
3. Selector para control de tostado
4. Función descongelación (❄️)
5. Botón para recalentar (🔥)
6. Bandeja recogemigas
7. Guía recogecables
8. Pies antideslizantes

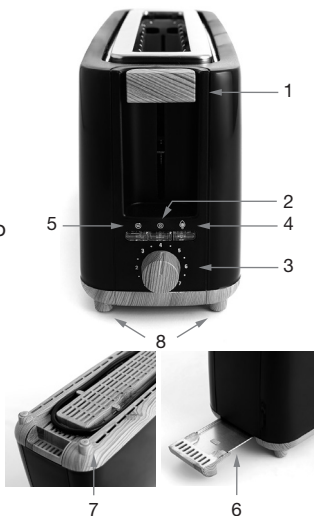

## ADVERTENCIAS DE SEGURIDAD

• **Lea atentamente estas instrucciones antes de utilizar el aparato y siga siempre las instrucciones de seguridad y funcionamiento.**

• **IMPORTANTE:** Este dispositivo puede ser utilizado por niños mayores de 8 años y personas con capacidades físicas, sensoriales o mentales reducidas o con falta de experiencia o conocimiento si se les ha dado supervisión o instrucciones so-

bre el uso seguro del dispositivo y los riesgos que implica.

- Los niños no deben jugar con el aparato, y deben ser supervisados para asegurarse de ello.
- Mantener el aparato fuera del alcance de los niños menores de 8 años.
- Los niños no deben realizar la limpieza ni el mantenimiento del aparato a menos que tengan más de 8 años y estén supervisados. Nunca deje el aparato y su cable sin supervisión y al alcance de niños menores de 8 años o personas irresponsables, especialmente cuando está enchufado a la red eléctrica o cuando se está enfriando.
- Compruebe que la tensión de red corresponda con la indicada en el aparato.
- Nunca deje el aparato sin supervisión cuando esté en uso.
- **IMPORTANTE:** si la palanca se atasca durante el uso (por ejemplo, porque las rebanadas de pan son demasiado gruesas) y el pan empieza a quemarse, desenchufe el aparato inmediatamente y déjelo enfriar antes de vaciarlo y limpiarlo. Si el proble-

ma persiste, contacte con un electricista cualificado autorizado (\*).



- De vez en cuando revise el aparato por daños. Nunca utilice el aparato si el cable o el aparato están dañados. En ese caso, las reparaciones deben ser realizadas por un electricista cualificado (\*). Si se daña el cable, debe ser reemplazado por un electricista cualificado (\*) para evitar cualquier tipo de peligro.
- Utilice el aparato únicamente para fines domésticos y de la forma indicada en estas instrucciones.
- Nunca sumerja el aparato en agua ni en ningún otro líquido por ningún motivo. Nunca lo coloque en el lavaplatos, de lo contrario, el aparato podría dañarse.
- Nunca utilice el aparato cerca de superficies calientes.
- Nunca use el aparato al aire libre y téngalo siempre en un ambiente seco.
- Siempre desenchufe el aparato de la red eléctrica cuando no esté en uso,

\* Electricista cualificado competente: cualquier persona que esté cualificado, aprobada y sea competente para realizar este tipo de reparaciones con el fin de evitar todo peligro.

especialmente si deja el aparato sin supervisión o si lo ensambla o desmonta o antes de limpiarlo.

- Utilice el aparato siempre en una superficie plana.
- Nunca utilice accesorios que no sean recomendados por el fabricante. Podrían constituir un peligro para el usuario y dañar el aparato.
- Nunca mueva el aparato tirando del cable. Asegúrese de que el cable no pueda engancharse de ninguna manera para evitar que se caiga el aparato.
- Asegúrese que el aparato se ha enfriado antes de limpiarlo y de guardarlo.
- Asegúrese que el cable nunca entra en contacto con las partes calientes del aparato.
- Desenchufe siempre el aparato cuando no esté en uso, sobre todo porque no incorpora un interruptor de encendido y apagado.
- Use exclusivamente el aparato para alimentos aptos para ser cocinados.

- Es absolutamente necesario mantener este aparato limpio en todo momento, ya que entra en contacto directo con los alimentos. Consulte la sección “Limpieza” en el manual de instrucciones.
- Asegúrese de que las partes calientes del aparato no estén expuestas a materiales inflamables, tales como cortinas, manteles..., ya que se puede ocasionar un incendio. Mantén una distancia de mínimo 1 metro entre el aparato y las cortinas.
- No utilice el aparato para descongelar los alimentos (salvo el pan) y solamente introduzca rebanadas de pan sin mantequilla cuyo espesor no impida que vuelva a salir el pan. Hay que ser sumamente riguroso con esto, ya que los tostadores pueden causar incendios si no se tienen en cuenta estas medidas de seguridad.
- Vacíe de migas el aparato de forma frecuente. Asegúrese de que el aparato esté siempre desenchufado antes de vaciarlo. Consulte el apartado “Mantenimiento y limpieza”.

- Cuando limpie el aparato, no utilice estropajos metálicos para evitar cualquier riesgo futuro de cortocircuito eléctrico.
- Asegúrese, de desenchufar el aparato antes de limpiarlo.
- Nunca debe encender el aparato por medio de un temporizador externo o por medio de ningún tipo de sistema de control remoto independiente.
- Tenga en cuenta que si el símbolo  se indica en alguna superficie, hay que tener cuidado cuando se maneje el producto. Este símbolo significa: **PRECAUCIÓN**, es posible que esta superficie se caliente mucho durante el uso.
- El símbolo  se indica siempre en la superficie con la mayor temperatura. Sin embargo, las otras superficies metálicas y no metálicas también pueden calentarse mucho durante el uso y, por consiguiente, se recomienda tener cuidado al manipularlas y, si es posible, usando unos guantes isotérmicos u otro tipo de protección térmica. En caso de duda en cuanto a la temperatura de una determinada superficie,



siempre es preferible protegerse.

**• OJO: ¡La palanca no se quedará abajo si el aparato no está enchufado!**

## MODO DE EMPLEO ANTES DEL PRIMER USO

Ponga a funcionar el tostador unas cuantas veces sin pan con el selector para control de tostado al nivel de potencia media para eliminar los residuos de fabricación. Puede que salga algo de humo.

## INSTRUCCIONES DE USO

- Antes de usar el aparato por primera vez, compruebe que esté limpio (vea el apartado de “Mantenimiento y limpieza”), ya que entra en contacto directo con el pan. Compruebe que no haya caído ningún objeto en la ranura.
- Conecte el aparato a una toma de red con conexión a tierra.
- Coloque las rebanadas de pan en la ranura (para una barra de pan o baguette, corte un trozo más corto que la ranura y a continuación pártalo en dos a la larga). El aparato está diseñado para pan de barra, y también para tostadas u otras rebanadas de pan si su espesor y su longitud son inferiores que los de la ranura.
- Presione hacia abajo la palanca de funcionamiento hasta que se pare (a su vez, la rejilla que hay dentro de la ranura se cerrará alrededor del pan alejándolo de los elementos de calentamiento).
- A continuación, deje de presionar y la palanca se quedará en la posición inferior, lo cual significa que el proceso de tostado ha empezado. Si la palanca sube inmediatamente compruebe que el aparato esté enchufado, ya que solo se queda abajo cuando el dispositivo está enchufado.
- La intensidad del tostado se puede ajustar para obtener un pan más o menos tostado poniendo el selector para control de tostado en un nivel entre 1 y 7. Así, solo tiene que girarlo en sentido horario para aumentar la intensidad, y, en sentido contrario a las agujas del reloj para disminuirla. Cuanto más alto sea el número, mayor será el tostado del pan.

- Durante el funcionamiento, si cree que el pan está suficientemente tostado, o por cualquier otra razón, puede parar el proceso de tostado simplemente apretando el botón de cancelación .

- El botón para recalentar  le permite recalentar pan ya tostado o tostar pan que no ha sido tostado lo suficiente durante un período corto sin modificar el grado de tostado.

- El botón de descongelar  le permite tostar el pan previamente congelado.

- Siempre hay que desenchufar el aparato después de usarlo y dejarlo enfriar antes de manipularlo o guardarlo.

- Hay un recogecables en el fondo del aparato con unos enganches. Cuando guarde el aparato, enrolle el cable alrededor de los enganches.

## MANTENIMIENTO Y LIMPIEZA

- Antes de realizar una operación de limpieza, asegúrese de que el tostador esté desenchufado de la toma de corriente y de que se haya enfriado completamente.

- Para retirar las migas de pan, deslice la bandeja recogemigas situada a un lado del aparato.

- **¡Cuidado! Es muy importante vaciar la bandeja recogemigas de forma regular. Las migas que se hayan acumulado en el tostador pueden**

## quemarse y el aparato puede incendiarse.

- No utilice nunca objetos afilados para limpiar el tostador. Esto podría dañar el aparato.
- Para limpiar las superficies exteriores, solo hay que usar un paño suave y húmedo.

## **BAJO NINGUNA CIRCUNSTANCIA DEBE SUMERGIRSE EL TOSTADOR EN AGUA O EN CUALQUIER OTRO LÍQUIDO.**

- Cualquier otro tipo de mantenimiento y reparación lo debe realizar un técnico cualificado. No se aceptará ninguna reclamación de garantía si el aparato ha sido abierto o dañado previamente.

## **PROTECCIÓN DEL MEDIO AMBIENTE - DIRECTIVA 2012/19 / UE**



Con el fin de preservar nuestro medio ambiente y proteger la salud, los residuos de equipos eléctricos y electrónicos deben eliminarse de acuerdo con normas específicas con la implicación de proveedores y usuarios.

El símbolo en el producto o en el embalaje indica que este producto no debe eliminarse junto con residuos domésticos corrientes.

El usuario debe llevar el producto a un punto de recogida para el reciclaje de aparatos eléctricos y electrónicos.

La eliminación debe estar de acuerdo con el reglamento local vigente. Consulte a las autoridades regionales o municipales sobre las opciones para la eliminación de residuos.

## ESPECIFICACIONES TÉCNICAS

Modelo: 5426361

Tensión nominal: 220-240V~, 50-60Hz

Potencia: 750-900 W

**Este aparato está conforme con la Directiva 2014/35/EU de Baja tensión y con la Directiva 2014/30/EU de Compatibilidad Electromagnética.**

## CONDICIONES DE GARANTIA

Es de aplicación a este producto la garantía legal conforme a la legislación vigente. Durante el período legal, todos los defectos materiales y de fabricación están cubiertos por la garantía.

Para hacer uso de la garantía, debe acudir con el ticket de compra, al mismo establecimiento donde ha obtenido el artículo, y optar por la devolución del dinero o cambio del artículo defectuoso por uno nuevo.

Para un servicio de asistencia post venta, puede ponerse en contacto con nosotros para cualquier consulta en el apartado de contacto de <https://adiberia.com/es/contact/questions>

No se aceptarán reclamaciones por accesorios rotos o defectos debidos a un uso o cuidado inapropiados, desgaste excesivo debido al uso intensivo no doméstico, uso incorrecto debido a la falta de cumplimiento del manual de instrucciones o desgaste normal. Si se utiliza este aparato de forma incorrecta, con fines profesionales o semi profesionales o de un modo que no esté de acuerdo con las instrucciones de uso, la garantía quedará anulada.

No se aceptarán reclamaciones de garantía si el aparato ha sido modificado o si se han hecho intentos para repararlo. En tal caso, se rechaza cualquier responsabilidad en caso de accidentes.

Las piezas sometidas a desgaste, así como la limpieza y el mantenimiento o el cambio de piezas desgastadas no están cubiertas

por la garantía, siendo su sustitución por cuenta del comprador. Este manual de instrucciones y sus futuras actualizaciones, lo puede descargar de forma digital en [www.adiberia.com](http://www.adiberia.com)

## **DESPUÉS DEL PERÍODO JURÍDICO DE GARANTÍA**

Las reparaciones después del período de garantía serán por cuenta del propietario.



# TORRADEIRA

## DESCRIÇÃO

1. Alavanca de funcionamento
2. Botão de cancelamento (□)
3. Seletor para controlo do torrado
4. Função descongelação (☃)
5. Botão para reaquecer (☹)
6. Tabuleiro recolhe-migalhas
7. Guia recolha fios
8. Pés antideslizantes

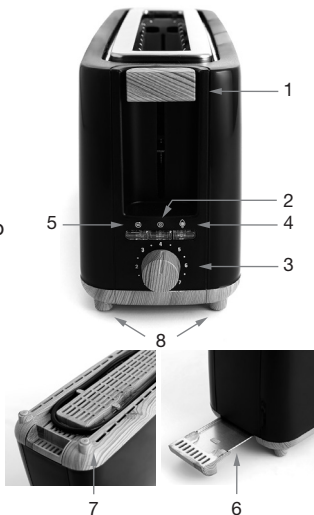

## ADVERTÊNCIAS DE SEGURANÇA

• **Leia atentamente estas instruções antes de utilizar o aparelho e siga sempre as instruções de segurança e funcionamento.**

• **IMPORTANTE:** Este dispositivo pode ser utilizado por crianças com mais de 8 anos e pessoas com capacidades físicas, sensoriais ou mentais reduzidas ou com falta de experiência ou conhecimento, se lhes tiver sido dada supervisão ou

instruções sobre a utilização segura do dispositivo e os riscos que envolve.

- As crianças não devem brincar com o aparelho e devem ser supervisionadas para assegurar-se disso.
- Manter o aparelho fora do alcance das crianças menores de 8 anos.
- As crianças não devem realizar a limpeza nem a manutenção do aparelho, salvo se tiverem mais de 8 anos e estejam a ser supervisionados. Nunca deixe o aparelho e o seu cabo sem supervisão e ao alcance de crianças com menos de 8 anos ou pessoas irresponsáveis, especialmente quando estiver ligado à rede elétrica ou quando estiver a arrefecer.
- Verifique que a tensão de rede corresponda à indicada no aparelho.
- Nunca deixe o aparelho sem supervisão quando estiver em uso.
- **IMPORTANTE:** se a alavanca ficar encravada durante o uso (por exemplo, porque as fatias de pão são demasiado grossas) e o pão começa a queimar, desligue o aparelho imediatamente e



deixe-o arrefecer antes de esvaziá-lo e limpá-lo. Se o problema persistir, contacte um electricista qualificado autorizado (\*).

- De vez em quando, verifique o aparelho relativamente a danos. Nunca utilize o aparelho se o cabo ou o aparelho apresentarem danos. Nesse caso, as reparações devem ser realizadas por um electricista qualificado (\*). Se o cabo estiver danificado, deve ser substituído por um electricista qualificado (\*) para evitar qualquer tipo de perigo.

- Utilize o aparelho apenas para fins domésticos e da forma indicada nestas instruções.

- Nunca submerja o aparelho em água nem em qualquer outro líquido por motivo algum. Nunca o coloque na máquina de lavar loiça, porque se o fizer, o aparelho poderá ficar danificado.



- Nunca utilize o aparelho perto de superfícies quentes.

- Nunca use o aparelho ao ar livre e tenha-o sempre num ambiente seco.

\* Electricista qualificado competente: Qualquer pessoa que esteja qualificada, aprovada e seja competente para realizar este tipo de reparações com a finalidade de evitar qualquer perigo.

- Desligue sempre o aparelho da rede elétrica quando não estiver em uso, especialmente se deixar o aparelho sem supervisão ou se o montar ou desmontar ou antes de o limpar.
- Utilize sempre o aparelho numa superfície plana.
- Nunca utilize acessórios que não sejam recomendados pelo fabricante. Poderiam constituir um perigo para o utilizador e danificar o aparelho.
- Nunca mova o aparelho puxando pelo cabo. Certifique-se de que o cabo não possa ficar preso de nenhuma maneira para evitar que o aparelho caia.
- Certifique-se de que o aparelho arrefeceu completamente antes de limpar e guardá-lo.
- Certifique-se de que o cabo nunca entra em contacto com as partes quentes do aparelho.
- Desligue sempre o aparelho da corrente quando não estiver a uso, sobretudo porque não dispõe de um interruptor para ligar e desligar.

- Use o aparelho exclusivamente para alimentos aptos a ser cozinhados.
- É absolutamente necessário manter este aparelho sempre limpo, porque entra em contacto direto com os alimentos. Consulte a secção “Limpeza” no manual de instruções.
- Certifique-se de que as partes quentes do aparelho não estejam expostas a materiais inflamáveis, tais como cortinas, toalhas, etc., porque existe o perigo de incêndio. Mantenha uma distância mínima de 1 metro entre o aparelho e as cortinas.
- Não utilize o aparelho para descongelar os alimentos (salvo pão) e introduza apenas fatias de pão sem manteiga cuja espessura não impeça que o pão volte a sair. É preciso ser extremamente rigoroso com isto, porque as torradeiras podem provocar incêndios se não se tiverem em conta estas medidas de segurança.
- Esvazie com frequência as migalhas do aparelho. Certifique-se de que o aparelho está sempre desligado antes de esvaziá-lo. Consulte a secção “Manutenção e limpeza”.

- Quando limpar o aparelho, não utilize esfregões metálicos para evitar qualquer risco futuro de curto-circuito elétrico.
- Certifique-se de que desliga o aparelho da corrente antes de limpá-lo.
- Nunca deve acender o aparelho através de um temporizador externo ou por meio de qualquer tipo de sistema de controlo remoto independente.
- Tenha em conta que se o símbolo  se indica nalguma superfície, há que ter cuidado quando se manuseia o produto. Este símbolo significa: **PRECAUÇÃO**, é possível que esta superfície aqueça muito durante o seu uso.
- O símbolo  indica-se sempre na superfície com a maior temperatura. Contudo, as outras superfícies metálicas e não metálicas também podem aquecer muito durante o uso e por isso, recomenda-se ter cuidado ao manuseá-las e, se possível, usando luvas isotérmicas ou outro tipo de proteção térmica. Em caso de dúvida quanto à temperatura de uma determinada superfície, é sempre preferível proteger-se.

# • ATENÇÃO: A alavanca não fica em baixo se o aparelho não estiver ligado à rede elétrica!

## MODO DE UTILIZAÇÃO ANTES O PRIMEIRO USO

Ponha a torradeira a funcionar várias vezes sem pão com o seletor para o controlo do torrado ao nível da potência média para eliminar os resíduos de fabrico. É possível que saia um pouco de fumo.

## INSTRUÇÕES DE USO

- Antes de usar o aparelho pela primeira vez, verifique que esteja limpo (consulte a secção “Manutenção e limpeza”), porque entra em contacto direto com o pão. Verifique que não tenha caído nenhum objeto na ranhura.
- Ligue o aparelho a uma tomada de rede com ligação à terra.
- Coloque as fatias de pão na ranhura (para um pão tipo cacete ou baguete, corte um bocado mais curto do que a ranhura e depois corte-o em dois no sentido do comprimento). O aparelho está concebido para pão tipo cacete, e também para torradas ou outras fatias de pão se a sua espessura e o seu comprimento forem inferiores aos da ranhura.
- Pressione a alavanca de funcionamento para baixo até ficar parada (ao mesmo tempo, a grelha que existe dentro da ranhura fecha-se à volta do pão, afastando-o dos elementos de aquecimento).
- A seguir, deixe de pressionar e a alavanca ficará engatada na posição inferior, o que significa que o processo de torrado começou. Se a alavanca subir imediatamente verifique se o aparelho está ligado à corrente, porque só fica engatado em baixo quando o dispositivo está ligado à rede elétrica.
- A intensidade do torrado pode ser regulada para obter um pão mais ou menos torrado, colocando o seletor para o controlo do torrado num nível entre 1 e 7. Assim, basta rodá-lo em sentido horário para aumentar a intensidade, e em sentido contrário aos ponteiros do relógio para reduzi-la. Quanto mais alto for o número, mais torrado ficará o pão.

- Durante o funcionamento, se achar que o pão está suficientemente torrado, ou por qualquer outra razão, pode parar o processo de torrado simplesmente apertando o botão de cancelamento .

- O botão para reaquecer  permite-lhe reaquecer pão já torrado ou torrar pão que não foi suficientemente torrado durante um período curto sem modificar o grau de torrado.

- O botão de descongelar  permite-lhe torrar o pão previamente congelado.

- Deve-se sempre desligar o aparelho depois do seu uso e deixá-lo arrefecer antes de manuseá-lo e guardá-lo.

- Há um recolhedor do cabo no fundo do aparelho com uns engates. Quando guardar o aparelho, enrole o cabo à volta dos engates.

## MANUTENÇÃO E LIMPEZA

- Antes de realizar uma operação de limpeza, certifique-se de que a torradeira está desligada da tomada de corrente e que arrefeceu completamente.

- Para retirar as migalhas de pão, deslize o tabuleiro de recolha de migalhas situado a um lado do aparelho.

- **Cuidado! É muito importante esvaziar o tabuleiro de recolha de migalhas regularmente. As migalhas acumuladas na torradeira podem**

## queimar e o aparelho pode incendiar-se.

- Nunca utilize objetos afiados para limpiar a torradeira. Isto poderia danificar o aparelho.
- Para limpiar as superficies exteriores, basta usar um pano suave e húmido.

## EM CIRCUNSTÂNCIA ALGUMA DEVE SUBMERGIR A TORRADEIRA EM ÁGUA OU EM QUALQUER OUTRO LÍQUIDO.

- Qualquer outro tipo de manutenção e reparação deve ser realizado por um técnico qualificado. Não se aceitará qualquer reclamação de garantia se o aparelho tiver sido aberto ou danificado previamente.

## PROTECCIÓN DEL MEDIO AMBIENTE - DIRECTIVA 2012/19 / UE



Con el fin de preservar nuestro medio ambiente y proteger la salud, los residuos de equipos eléctricos y electrónicos deben eliminarse de acuerdo con normas específicas con la implicación de proveedores y usuarios.

El símbolo en el producto o en el embalaje indica que este producto no debe eliminarse junto con residuos domésticos corrientes. El usuario debe llevar el producto a un punto de recogida para el reciclaje de aparatos eléctricos y electrónicos.

La eliminación debe estar de acuerdo con el reglamento local vigente. Consulte a las autoridades regionales o municipales sobre las opciones para la eliminación de residuos.

## ESPECIFICAÇÕES TÉCNICAS

Modelo: 5426361

Tensão nominal: 220-240V~, 50-60Hz

Potência: 750-900 W

**Este aparelho está em conformidade com a Diretiva 2014/35/EU de Baixa tensão e com a Diretiva 2014/30/EU de Compatibilidade Eletromagnética.**

## CONDIÇÕES DE GARANTIA

Este produto está coberto pela garantia legal em conformidade com a legislação vigente. Durante o período legal, todos os defeitos materiais e de fabrico estão cobertos pela garantia.

Para fazer uso da garantia, deve ir com a respetiva fatura, ao mesmo estabelecimento onde obteve o artigo, e optar pela devolução do dinheiro ou troca do artigo defeituoso por outro novo.

Para um serviço de assistência pós-venda, pode entrar em contacto connosco para qualquer questão na secção de contacto da <https://adiberia.com/es/contact/questions>

Não se aceitarão reclamações por acessórios partidos ou defeitos devidos a um uso ou cuidado inadequado, desgaste excessivo devido ao uso intensivo não-doméstico, uso incorreto devido à falta de cumprimento do manual de instruções ou desgaste normal. Se este aparelho for utilizado de forma incorreta, com finalidades profissionais ou semiprofissionais ou de um modo que não esteja de acordo com as instruções de uso, a garantia ficará anulada.

Não se aceitarão reclamações de garantia se o aparelho tiver sido modificado ou se se tiverem feito tentativas para repará-lo fora dos serviços de assistência técnica oficiais. Nesse caso, rejeita-se qualquer responsabilidade em caso de acidentes.

As peças submetidas a desgaste, assim como a limpeza e a manutenção ou a substituição de peças desgastadas não estão cobertas pela garantia, sendo a sua substituição assumida pelo comprador.



Este manual de instruções e as suas futuras atualizações podem ser descarregados na sua versão digital em [www.adiberia.com](http://www.adiberia.com)



## **DEPOIS DO PERÍODO JURÍDICO DE GARANTIA**

As reparações após o período de garantia serão assumidas pelo proprietário.



# TOASTER

## DESCRIPTION

1. Operating lever
2. Cancellation button 
3. Toast control selector
4. Defrost function 
5. Reheat button 
6. Crumb collection tray
7. Cord wrap
8. Anti-slip feet

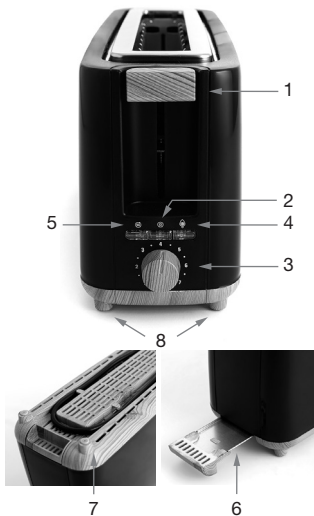

## SAFETY INSTRUCTIONS

• **Read these instructions carefully before using the appliance and always follow the safety and operating instructions.**

• **IMPORTANT:** This device can be used by children over 8 years and people with reduced physical, sensorial or mental capacities or with a lack of experience or knowledge if they are supervised or have received training on the safe use of the

device and the risks involved.

- Children should not play with the appliance and must be supervised.
- Keep the appliance out of the reach of children under the age of 8 years.
- No cleaning or maintenance must be carried out by children unless they are over 8 years of age and are supervised. Never leave the appliance and its cord unsupervised and within the reach of children under the age of 8 years or irresponsible people, particularly when it is plugged into the mains or when it is cooling down.
- Check that the mains voltage corresponds to the one indicated on the appliance.
- Never leave the appliance unsupervised when it is in use.
- **IMPORTANT:** if the lever gets stuck during use (for example, because the bread slices are too thick) and the bread starts to burn, unplug the appliance immediately and let it cool before emptying it and cleaning it. If the problem persists, contact an authorised, skilled electrician (\*).

- Check the appliance for damage from time to time. Never use the appliance if the cord or the appliance show signs of damage. If such is the case, repairs must be carried out by a qualified electrician (\*). If the cord is damaged, it must be replaced by a qualified electrician (\*) to avert any danger.
- Only use the appliance for domestic use and in the way outlined in these instructions.
- Never immerse the appliance in water or in any other liquid for any reason whatsoever. Never place it in the dishwasher. Otherwise, the appliance could be damaged.
- Never use the appliance near hot surfaces.
- Never use the appliance outdoors and always keep it in a dry environment.
- Always unplug the appliance from the mains when not in use, particularly if the appliance is left unsupervised or if it is being assembled or disassembled or

Competent qualified electrician: Any person who is qualified, authorised and competent to do this type of repairs with an aim to avoid danger of any kind.

before it is cleaned.

- Always use the appliance on a flat surface.
- Never use accessories that are not recommended by the manufacturer. They could imply danger for the user and damage the appliance.
- Never pull on the cord to move the appliance. Make sure the cord cannot get stuck in any way in order to prevent the appliance from falling.
- Make sure that the appliance has cooled down before cleaning and putting it away.
- Make sure that the cord never comes into contact with the hot parts of the appliance.
- Always unplug the appliance from the mains when not in use, especially because it does not have an on/off switch.
- Only use the appliance for food suitable for cooking.
- This appliance must be kept clean at all times as it comes into direct contact with food. Consult the “Cleaning” section in the instruction manual.

- Make sure that the appliance never comes into contact with inflammable materials, like curtains, dish cloths, etc... when in use, as it could cause a fire. Keep a distance of at least 1 metre between the appliance and the curtains.
- Do not use the appliance for defrosting food (except bread) and only use slices of bread without butter whose thickness does not prevent the bread from coming out. You must be very strict about this, as toasters can cause fires if these safety measures are not observed.
- Empty the appliance of breadcrumbs frequently. Make sure the appliance is always unplugged before emptying it. Consult the “Maintenance and cleaning” section.
- When you clean the appliance, do not use metallic scouring sponges to avoid any future risk of electric short circuit.
- Make sure you unplug the appliance before cleaning it.
- Never switch on the appliance with an external timer or by means of any type of

independent remote system.

- Remember, if the  symbol is displayed on any surface, you must take care when handling the product. This symbol indicates: **CAUTION**, this surface can get very hot during use.

- The  symbol is always displayed on the surface with the highest temperature. However, the other metallic and non-metallic surfaces can also heat up considerably during use and, as a result, you are recommended to take care when handling them and, if possible to use isothermal gloves or another type of thermal protection. When in doubt as regards the temperature of a given surface, it is always preferable to protect yourself.



- **ATTENTION: The lever will not stay down if the appliance is not plugged in!**



## WHAT TO DO BEFORE FIRST USE

Use the toaster without bread several times with the toast control selector at medium power in order to remove any manufacturing residue. Some smoke may come out.

## HOW TO USE

- Before using the appliance for the first time, check that it is clean (see the “Maintenance and cleaning” section), as it comes into direct contact with bread. Check that nothing has entered the slot.
- Connect the appliance to a socket with earth connection.
- Place the slices of bread in the slot (for a baguette, cut a slice shorter than the slot and then slice it in two lengthwise). The appliance is designed for baguettes, and also for sliced bread if their thickness and length are less than those of the slot.
- Press the operating lever downwards until it stops (at the same time the grill inside the slot will close around the bread keeping it away from the heating elements).
- Then, stop pressing and the lever will stay in the lower position, which means the toasting process has begun. If the lever rises immediately, check to see if the appliance is plugged in, as it only stays down if the device is plugged in.
- The toasting intensity can be adjusted to get bread which is more or less toasted by placing the selector for controlling toasting at a level between 1 and 7. You just need to turn it clockwise to raise the intensity, and, anticlockwise, to reduce it. The higher the number, the more toasted the bread.
- During operation, if you believe that the bread is toasted enough, or, for any other reason, the toasting process can be stopped simply by pressing the cancel button .
- The reheat button  allows you to reheat bread already toasted or toast bread that has not been toasted enough for a short period without changing the degree of toasting.
- The defrost button  allows you to toast previously frozen bread.

- Always unplug the appliance after using it and let it cool before handling or putting it away.
- There is a cord storage compartment at the bottom of the appliance with some hooks. When you put away the appliance, wind the cord around the hooks.

## MAINTENANCE AND CLEANING

- Before doing any cleaning tasks, make sure that the toaster is unplugged from the mains and that it has cooled down completely.
- To remove the breadcrumbs, slide out the breadcrumb tray located on one side of the appliance.
- **Attention! It is very important that you empty the crumb tray regularly. The breadcrumbs accumulating in the toaster could burn and the appliance could catch fire.**
- Never use any sharp objects to clean the toaster. This could damage the appliance.
- To clean the outer surfaces, just use a soft, damp cloth.

**UNDER NO CIRCUMSTANCE  
SHOULD YOU IMMERSE THE**

# TOASTER IN WATER OR IN ANY OTHER LIQUID.

- Any other type of maintenance and repairs must be done by an authorised technician. No claim on the guarantee shall be admitted if the appliance has been previously opened or damaged.

## ENVIRONMENTAL PROTECTION - / EU DIRECTIVE 2012/19



In order to preserve our environment and protect our health, any waste electrical and electronic equipment must be disposed of in accordance with specific rules with the implication of suppliers and users.

The symbol on the packaging indicates that this product must not be disposed of together with ordinary household waste. The user must take the product to a collection point for the recycling of electrical and electronic appliances.

Disposal must be in line with prevailing local regulations. Consult your regional or municipal authorities about the options for waste disposal.

## TECHNICAL SPECIFICATIONS

Model: 5426361

Rated voltage: 220-240V~, 50-60Hz

Power: 750-900 W

**This appliance conforms to Directive 2014/35/EU on Low Voltage and with Directive 2014/30/EU on Electromagnetic Compatibility.**

## **GUARANTEE TERMS**

The legal guarantee conforming to prevailing legislation is applicable to this product. For the duration of the legal guarantee, all material and manufacturing defects are covered by the guarantee.

To avail of the guarantee, you will need to present the purchase receipt at the store where the item was bought. You can then choose either a refund or an exchange for a new item.

For after-sales service contact us with any query you may have at: <http://adibera.com/es/contact/questions>

No claims will be accepted for broken accessories or defects due to inappropriate use or care, excessive wear due to intensive, non-domestic use, incorrect use due to failure to comply with the instruction manual, or normal wear. If this appliance is used incorrectly, for professional or semi-professional purposes or in a way that is not in line with the operating instructions, the guarantee will be null and void.

No guarantee claims will be accepted if the appliance has been modified or if any attempts have been made to repair it outside the official technical assistance services. In such an event, all liability in the event of accidents will be rejected.

The parts subjected to wear, as well as cleaning and maintenance or the replacement of worn parts are not covered by the guarantee and must be paid for by the buyer.



This instruction manual and any future updates can be digitally downloaded at [www.adibera.com](http://www.adibera.com)

## **AFTER THE LEGAL PERIOD OF GUARANTEE**

Repairs after the guarantee period will be on the owner's account.

# GRILLE-PAIN

## DESCRIPTION

1. Levier de fonctionnement
2. Bouton d'annulation 
3. Thermostat pour le contrôle de brunissage
4. Fonction décongélation 
5. Bouton pour réchauffer 
6. Tiroir ramasse-miettes
7. Range-cordon intégré
8. Pieds antidérapants

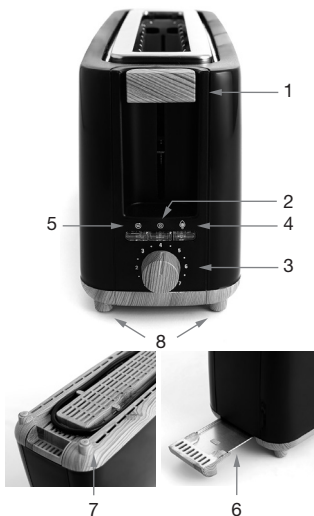

## CONSEILS DE SÉCURITÉ

• **Lisez attentivement ces instructions avant d'utiliser l'appareil et suivez toujours les instructions de sécurité et d'utilisation.**

• **IMPORTANT:** Cet appareil peut être utilisé par des enfants âgés de 8 ans ou plus, des personnes dont les capacités physiques, sensorielles ou intellectuelles sont réduites et des personnes manquant

d'expérience ou de connaissances, à condition que ces enfants ou personnes soient sous surveillance ou qu'ils aient reçu des instructions quant à l'utilisation sécurisée de l'appareil et qu'ils en comprennent les risques.

- Les enfants ne doivent pas jouer avec l'appareil et doivent être surveillés pour s'en assurer.
- Garder l'appareil hors de la portée des enfants de moins de 8 ans.
- Les enfants ne doivent pas réaliser le nettoyage et l'entretien de l'appareil sauf s'ils sont âgés de plus de 8 ans et surveillés. Ne laissez pas l'appareil et son cordon sans surveillance et à la portée d'enfants de moins de 8 ans ou de personnes irresponsables, en particulier quand il est branché sur secteur ou quand il refroidit.
- Vérifiez que la tension secteur correspond à celle indiquée sur l'appareil.
- Ne jamais laisser l'appareil en fonctionnement sans surveillance.
- **IMPORTANT:** si le levier coince pendant l'utilisation (par exemple parce que les

tranches de pain sont trop épaisses) et le pain commence à brûler, débranchez l'appareil immédiatement et laissez-le refroidir avant de le vider et le nettoyer. Si le problème persiste, contactez un électricien qualifié agréé (\*).

- Vérifiez l'appareil de temps à autre à la recherche de dommages. Ne jamais l'utiliser si le cordon ou l'appareil sont endommagés. Dans ce cas, les réparations doivent être effectuées par un électricien qualifié (\*). Si le cordon est endommagé, il doit être remplacé par un électricien qualifié (\*) pour éviter tout type de danger.
- N'utilisez l'appareil qu'à des fins domestiques et de la façon indiquée dans ces instructions.
- Ne plongez pas l'appareil dans l'eau ou dans un autre liquide pour quelque raison que ce soit. Ne le mettez pas dans le lave-vaisselle au risque d'endommager l'appareil.
- Ne jamais utiliser l'appareil près de surfaces chaudes.

Électricien qualifié compétent: Toute personne qui est qualifiée, agréée et compétente pour réaliser ce type de réparations afin d'éviter tout danger.



- N'utilisez jamais l'appareil en plein air et placez-le toujours dans un endroit sec.
- Débranchez l'appareil du secteur après chaque utilisation, en particulier si vous laissez l'appareil sans surveillance ou si vous l'assemblez ou le démontez ou avant de le nettoyer.
- Posez toujours l'appareil sur une surface plane.
- N'utilisez pas des accessoires qui ne sont pas recommandés par le fabricant. Ils pourraient constituer un danger pour l'utilisateur et endommager l'appareil.
- Ne jamais déplacer l'appareil en tirant sur le cordon. Veillez à ce que le cordon ne puisse être accidentellement accroché afin d'éviter toute chute de l'appareil.
- Vérifiez que l'appareil est froid avant de le nettoyer et de le ranger.
- Assurez-vous que le cordon n'entre pas en contact avec les parties chaudes de l'appareil.
- Débranchez l'appareil quand il n'est pas en service, surtout parce qu'il n'est pas



équipé d'interrupteur de marche/arrêt.

- N'utilisez l'appareil que pour des aliments aptes à être cuits.
- L'appareil doit rester propre en permanence car il est en contact direct avec les aliments. Consultez la section « Entretien » dans le manuel d'utilisation.
- Assurez-vous que les parties chaudes de l'appareil ne sont pas exposées à des matériaux inflammables, tels que rideaux, nappes..., car un incendie pourrait se produire. Gardez une distance de 1 mètre minimum entre l'appareil et les rideaux.
- N'utilisez pas l'appareil pour décongeler les aliments (sauf le pain) et insérez seulement les tranches de pain sans beurre dont l'épaisseur n'empêche pas le pain de ressortir. Il convient d'être particulièrement rigoureux à cet égard, car les grille-pain peuvent provoquer des incendies si ces mesures de sécurité ne sont pas respectées.
- Videz régulièrement les miettes de l'appareil. Assurez-vous que l'appareil est toujours débranché avant de le

vider. Consultez la section « Entretien et nettoyage ».

- Quand vous nettoyez l'appareil, n'utilisez pas d'éponges métalliques pour éviter tout risque futur de court-circuit électrique.
- Assurez-vous de débrancher l'appareil avant de le nettoyer.
- Ne pas allumer l'appareil avec un minuteur externe ou un système de commande à distance indépendant.
- Notez que si le symbole  est indiqué sur une surface, il faut faire attention lorsque le produit est manipulé. Ce symbole veut dire: **PRUDENCE**, il est possible que cette surface chauffe beaucoup pendant l'utilisation.
- Le symbole  est toujours indiqué sur la surface avec la plus haute température. Cependant, les autres surfaces métalliques et non-métalliques peuvent aussi chauffer beaucoup pendant l'utilisation. Il est donc recommandé de faire attention en les manipulant et, si possible, d'utiliser des gants isothermes ou un autre type de protection thermique. En cas de doute

concernant la température d'une surface donnée, il est toujours préférable de se protéger.

• **ATTENTION: Le levier ne reste pas en bas si l'appareil n'est pas branché!**

## **MODE D'EMPLOI AVANT LA PREMIÈRE UTILISATION**

Faites fonctionner le grille-pain plusieurs fois sans pain avec le thermostat pour le contrôle de brunissage au niveau de puissance moyenne afin d'éliminer les résidus de fabrication. Il peut dégager un peu de fumée.

## **INSTRUCTIONS D'UTILISATION**

- Avant d'utiliser l'appareil pour la première fois, vérifiez qu'il est propre (voir la section « Entretien et nettoyage »), car il est en contact direct avec le pain. Vérifiez qu'aucun objet n'est tombé dans la fente.
- Branchez l'appareil à une prise de courant avec raccordement à la terre.
- Placez les tranches de pain dans la fente (pour un pain ou une baguette, coupez un morceau plus court que la fente, puis divisez-le en deux dans la longueur). L'appareil est conçu pour du pain en baguette, et aussi pour les tartines ou autres tranches de pain si leur épaisseur et leur longueur sont inférieures à celles de la fente.
- Appuyez sur le levier de fonctionnement vers le bas jusqu'à ce qu'il s'arrête (la grille dans la fente se fermera à son tour autour du pain en l'éloignant des éléments de chauffe).
- Ensuite, relâchez le levier qui restera enclenché dans la position inférieure, ce qui veut dire que le processus de brunissage a commencé. Si le levier monte aussitôt, vérifiez que l'appareil est branché car le levier ne reste en bas que si le dispositif est branché.

- L'intensité du brunissage peut être réglée pour obtenir un pain plus ou moins grillé en mettant le thermostat pour le contrôle de brunissage sur un niveau entre 1 et 7. Ainsi, il vous suffit de le tourner dans le sens des aiguilles d'une montre pour augmenter l'intensité et dans le sens inverse des aiguilles d'une montre pour la diminuer. Plus le chiffre est élevé, plus le brunissage du pain sera élevé.

- Pendant le fonctionnement, vous pouvez arrêter le processus de brunissage si vous pensez que le pain est suffisamment grillé, ou pour toute autre raison, simplement en appuyant sur le bouton d'annulation .

- Le bouton pour réchauffer  vous permet de réchauffer brièvement du pain déjà grillé, ou de griller du pain qui n'a pas été suffisamment grillé, sans modifier le niveau de brunissage.

- Le bouton pour décongeler  vous permet de griller du pain congelé.

- Il faut toujours débrancher l'appareil après utilisation et le laisser refroidir avant de le manipuler ou de le ranger.

- Un range-cordon est intégré dans le fond de l'appareil avec des attaches. Quand vous rangerez l'appareil, enroulez le cordon autour des attaches.

## ENTRETIEN ET NETTOYAGE

- Avant de réaliser une opération de nettoyage, vérifiez que le grille-pain est débranché de la prise de courant et qu'il a complètement refroidi.
  - Pour enlever les miettes de pain, glissez le tiroir ramasse-tiroirs situé sur le côté de l'appareil.
  - **Attention! Il est très important de vider régulièrement le tiroir ramasse-miettes. Les miettes qui se sont accumulées dans le grille-pain peuvent être brûlées et l'appareil peut prendre feu.**
  - N'utilisez pas d'objets pointus pour nettoyer le grille-pain. Cela risquerait d'endommager l'appareil.
  - Pour nettoyer les surfaces extérieures, il suffit d'utiliser un chiffon doux et humide.
- NE PLONGEZ SOUS AUCUN PRÉTEXTE LE GRILLE-PAIN DANS L'EAU OU DANS UN AUTRE LIQUIDE.**
- Toute autre intervention d'entretien et de réparation doit être réalisée par un

technicien qualifié. Aucune réclamation de garantie ne sera acceptée si l'appareil a été ouvert ou endommagé préalablement.

## PROTECTION DE L'ENVIRONNEMENT - DIRECTIVE 2012/19 / UE



Afin de préserver notre environnement et notre santé, l'élimination en fin de vie des équipements électriques et électroniques doit se faire selon des règles bien précises et nécessite l'implication de chacun, qu'il soit fournisseur ou utilisateur.

Le symbole sur le produit ou sur l'emballage indique que ce produit ne peut pas être traité comme un déchet ménager, mais doit être livré à la décharge spécialisée compétente pour recycler les appareils électriques et électroniques.

L'élimination doit être conforme au règlement local en vigueur. Renseignez-vous auprès des autorités régionales ou municipales sur les modalités de recyclage des déchets.

## CARACTÉRISTIQUES TECHNIQUES

Modèle: 5426361

Tension nominale: 220-240V~, 50-60Hz

Puissance: 750-900 W

**Cet appareil est conforme à la Directive 2014/35/EU de basse tension et à la Directive 2014/30/EU relative à la compatibilité électromagnétique.**

## CONDITIONS DE GARANTIE

La garantie légale s'applique à ce produit conformément à la législation en vigueur. Durant la période légale, tous les défauts matériels et de fabrication sont couverts par la garantie.

Pour faire valoir la garantie, vous devez retourner avec votre ticket de caisse dans le magasin où vous avez acheté l'article et demander le remboursement ou l'échange de l'article défectueux par un neuf.

Si vous souhaitez poser une question au service après-vente, veuillez nous contacter via la rubrique « Contact » à l'adresse : <https://adiberia.com/es/contact/questions>

Les réclamations pour accessoires cassés ou défauts dus à une mauvaise utilisation ou entretien, pour usure excessive due à une utilisation intensive non domestique, pour utilisation incorrecte due au non-respect du manuel d'utilisation ou pour usure normale ne seront pas acceptées. Si cet appareil est utilisé de manière incorrecte, à des fins professionnelles ou semi-professionnelles, ou de façon non conforme aux instructions d'utilisation, la garantie sera annulée.

Les réclamations de garantie ne seront pas acceptées si l'appareil a été modifié ou si des tentatives de réparation ont été entreprises en dehors des services d'assistance technique agréés. Dans ce cas, nous déclinons toute responsabilité si un accident devait survenir.

La garantie ne couvre pas les pièces soumises à usure, le nettoyage et l'entretien ou le remplacement des pièces usées, qui restent à la charge de l'acheteur.

Cette notice et ses mises à jour futures sont téléchargeables au format numérique sur [www.adiberia.com](http://www.adiberia.com)

## APRÈS LA DURÉE LÉGALE DE GARANTIE

Les réparations après la période de garantie seront à la charge du propriétaire.





# TOSTAPANE

## DESCRIZIONE

1. Leva di funzionamento
2. Pulsante di annullamento della cottura (□)
3. Selettore per il controllo della tostatura
4. Funzione scongelamento (🍷)
5. Pulsante per riscaldare (🔥)
6. Vassoio raccoglibriciole.
7. Guida avvolgicavo
8. Piedini antiscivolo

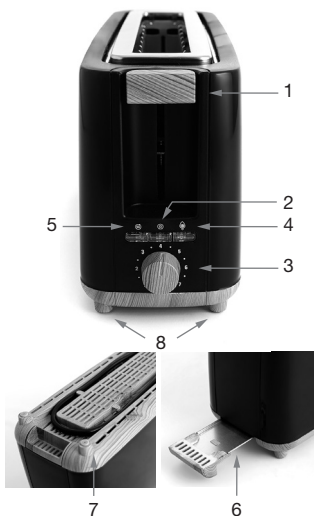

## AVVERTENZE DI SICUREZZA

• **Leggere attentamente queste istruzioni prima di utilizzare l'apparecchio e seguire sempre le istruzioni di sicurezza e di funzionamento.**

• **IMPORTANTE:** l'apparecchio può essere utilizzato da bambini di età pari o superiore a 8 anni e da

persone con ridotte capacità fisiche, sensoriali o mentali o scarsa esperienza e conoscenza, a condizione che siano supervisionati o istruiti sull'uso del dispositivo in modo sicuro e comprendano i relativi rischi.

- Controllare i bambini per evitare che giochino con l'apparecchio.
- Tenere l'apparecchio fuori dalla portata dei bambini di età inferiore agli 8 anni.
- La pulizia e la manutenzione da parte dell'utente non devono essere eseguite da bambini a meno che non abbiano più di 8 anni e siano sorvegliati. Non lasciare mai l'apparecchio e il suo cavo elettrico incustoditi e alla portata di bambini di età inferiore agli 8 anni o di persone irresponsabili, soprattutto quando è collegato alla rete elettrica o quando si sta raffreddando.
- Verificare che la tensione di rete corrisponda a quella indicata sul dispositivo.
- Non lasciare l'apparecchio in funzione senza sorveglianza.

- **IMPORTANTE:** se la leva si blocca durante l'uso (es. perché le fette di pane sono troppo spesse) e il pane inizia a bruciare, scollegare immediatamente l'apparecchio e lasciarlo raffreddare prima di svuotarlo e pulirlo. Se il problema persiste, contattare un elettricista qualificato autorizzato (\*).
- Di tanto in tanto controllare se l'apparecchio ha subito danni. Non utilizzare mai l'apparecchio se il cavo o l'apparecchio presentano dei danni. In tal caso, qualsiasi riparazione deve essere effettuata da un elettricista competente e qualificato (\*). Se il cavo dell'alimentazione è danneggiato, deve essere sostituito da un elettricista qualificato (\*) in modo da evitare qualsiasi pericolo.
- Utilizzare l'apparecchio solo per usi domestici e nel modo indicato nelle istruzioni.
- Non immergere mai l'apparecchio in

\*Elettricista qualificato competente: qualsiasi persona che sia qualificata, approvato e competente per svolgere questo tipo di riparazione, al fine di evitare ogni pericolo.

acqua o altri liquidi. Non metterlo mai in lavastoviglie, altrimenti l'apparecchio potrebbe danneggiarsi.

- Non usare mai l'apparecchio vicino superfici bollenti.

- Non usare mai l'apparecchio all'esterno e tenerlo sempre in un luogo asciutto.

- Staccare sempre la spina dalla presa di corrente quando l'apparecchio non viene utilizzato, soprattutto se l'apparecchio viene lasciato incustodito o quando è necessario sostituire o montare accessori e prima della pulizia dello stesso.

- Utilizzare sempre l'apparecchio su una superficie piana.

- Non utilizzare mai accessori che non siano raccomandati dal costruttore. Potrebbero costituire un pericolo per l'utente e danneggiare l'apparecchio.

- Non spostare mai l'apparecchio tirando il cavo. Assicurarsi che il cavo non possa essere raggiunto in alcun modo per evitare che l'apparecchio

cada.

- Assicurarsi che l'apparecchio si sia raffreddato prima di pulirlo e riporlo.
- Assicurarsi che il cavo non venga mai a contatto con le parti calde dell'apparecchio.
- Scollegare sempre l'apparecchio quando non è in uso, soprattutto perché non dispone di un interruttore di accensione e spegnimento.
- Utilizzare l'apparecchio solo per alimenti adatti alla cottura.
- L'apparecchio deve essere mantenuto sempre pulito, poiché è a diretto contatto con gli alimenti. Leggere la sezione "Pulizia" nel manuale di istruzioni.
- Assicurarsi che le parti calde dell'apparecchio non siano esposte a materiali infiammabili, come tende, tovaglie..., in quanto ciò potrebbe provocare un incendio. Mantenere una distanza di almeno 1 metro tra il dispositivo e le tende.

- Non utilizzare l'apparecchio per scongelare cibi (escluso il pane) e inserire solo fette di pane prive di burro il cui spessore non impedisce al pane di fuoriuscire nuovamente. Devi essere estremamente rigoroso con questa istruzione, poiché i tostapane possono causare incendi se queste misure di sicurezza non vengono prese in considerazione.
- Svuotare frequentemente l'apparecchio dalle briciole. Assicurarsi che l'apparecchio sia sempre scollegato prima di svuotarlo. Leggere la sezione "Manutenzione e pulizia".
- Durante la pulizia dell'apparecchio, non utilizzare spugne abrasive metalliche per evitare futuri rischi di cortocircuiti elettrici.
- Assicurarsi di scollegare l'apparecchio prima di pulirlo.
- Non utilizzare un timer esterno o un sistema di controllo remoto distinto per mettere in funzione l'apparecchio.
- Si prega di notare che se il simbolo  è

indicato su qualsiasi superficie, prestare attenzione durante la manipolazione del prodotto. Questo simbolo significa: **ATTENZIONE**, questa superficie può diventare molto calda durante l'uso.

• Il simbolo  è sempre indicato sulla superficie con la temperatura più alta. Tuttavia, anche le altre superfici metalliche e non metalliche possono diventare molto calde durante l'uso e pertanto occorre prestare attenzione nel maneggiarle e, se possibile, utilizzare guanti isotermici o altre protezioni termiche. In caso di dubbio sulla temperatura di una determinata superficie, è sempre preferibile proteggersi.

• **NOTA: la leva non rimane abbassata se l'apparecchio non è collegato!**



## PRIMA DI UTILIZZARE L'APPARECCHIO PER LA PRIMA VOLTA

Mettete in funzione il tostapane, senza pane all'interno, per diverse volte con il selettore di controllo della tostatura a livello di potenza media per eliminare i residui di fabbricazione. Potrebbe fuoriuscire del fumo.

## ISTRUZIONI PER L'USO

- Prima di utilizzare l'apparecchio per la prima volta, verificarne la pulizia (leggere la sezione "Manutenzione e pulizia"), in quanto viene a diretto contatto con il pane. Verificare che nessun oggetto sia caduto nella fessura.
- Collegare l'apparecchio a una presa di corrente provvista di messa a terra.
- Inserire le fette di pane nelle bocche di caricamento (nel caso di filone di pane o baguette, tagliare una fetta più corta rispetto alla bocca di caricamento e poi tagliarla in due in lunghezza). L'apparecchio è destinato esclusivamente al pane tipo baguette, così come per i toast o altro tipo di pane affettato se lo spessore e la lunghezza sono inferiori a quelli della bocca di caricamento.
- Abbassare completamente la leva di accensione fino alla posizione di arresto (a sua volta, la griglia all'interno della bocca di caricamento si chiuderà attorno al pane allontanandolo dagli elementi riscaldanti).
- Quindi rilasciare la pressione e la leva rimarrà nella posizione più bassa, il che significa che il processo di tostatura è iniziato. Se la leva si alza immediatamente, verificare che il dispositivo sia collegato, poiché rimane abbassata solo quando il dispositivo è collegato alla rete elettrica.
- L'intensità della tostatura può essere regolata per ottenere un pane più o meno tostato posizionando il selettore per il controllo della doratura su un livello compreso tra 1 e 7. Pertanto, sarà necessario semplicemente ruotarlo in senso orario per aumentare l'intensità e in senso antiorario per diminuirla. Più alto è il numero, più tostato sarà il pane.
- Durante il funzionamento, se ritieni che il pane sia sufficientemente tostato, o per qualsiasi altro motivo, puoi interrompere il processo di tostatura semplicemente premendo il pulsante annullamento .



- Il pulsante per il riscaldamento  consente di riscaldare il pane già tostato o il pane tostato che non è stato sufficientemente tostato per poco tempo senza modificare il grado di tostatura.
- Il pulsante di scongelamento  permette di tostare il pane precedentemente congelato.
- Scollegare sempre l'apparecchio dopo l'uso e lasciarlo raffreddare prima di maneggiarlo o riporlo.
- Sulla parte inferiore dell'apparecchio è presente un avvolgicavo con dei ganci. Quando riponete l'apparecchio, avvolgete il cavo attorno ai ganci.

## MANUTENZIONE E PULIZIA

- Prima di effettuare un'operazione di pulizia, assicurarsi che il tostapane sia scollegato dalla presa di corrente e che si sia completamente raffreddato.
- Per rimuovere il pangrattato, estrarre il vassoio raccoglibriciole sul lato dell'apparecchio.
- **Attenzione! È molto importante svuotare regolarmente il vassoio raccoglibriciole. Le briciole che si sono accumulate nel tostapane possono bruciare e l'apparecchio può prendere fuoco.**

- Non utilizzare mai oggetti appuntiti per pulire il tostapane. Potrebbe danneggiare l'apparecchiatura.
- Per pulire le superfici esterne è sufficiente utilizzare un panno morbido e umido.

## **IN NESSUN CASO IL TOSTAPANE DEVE ESSERE IMMERSO IN ACQUA O IN QUALSIASI ALTRO LIQUIDO.**

- Qualsiasi altro tipo di manutenzione e riparazione deve essere effettuato da un tecnico qualificato. Nessuna richiesta di garanzia sarà accettata se il dispositivo è stato precedentemente aperto o danneggiato.

### **DATI TECNICI**

Modello: 5426361

Tensione di rete: 220-240V~, 50-60Hz

Potenza: 750-900 W

**Questo dispositivo è conforme alla Direttiva 2014/35/UE sulla bassa tensione e alla Direttiva 2014/30/UE sulla compatibilità elettromagnetica**

### **TUTELA DELL'AMBIENTE - DIRETTIVA 2012/19/UE**



Al fine di preservare il nostro ambiente e tutelare la salute, i rifiuti di apparecchiature elettriche ed elettroniche devono essere smaltiti secondo specifiche normative con il coinvolgimento di fornitori e utenti.

Il prodotto o la confezione contrassegnati con questo simbolo non possono essere smaltiti assieme ai normali rifiuti domestici. L'utente deve consegnare il prodotto presso un centro di raccolta per il riciclaggio degli apparecchi elettrici ed elettronici.

Lo smaltimento deve essere conforme alle normative locali vigenti. Consultare le autorità regionali o municipali sulle opzioni per lo smaltimento dei rifiuti.

## **CONDIZIONI DI GARANZIA**

A questo prodotto è applicabile la garanzia legale secondo la normativa vigente. La garanzia si applica agli errori di materiale o produzioni, durante il periodo di legge.

Per usufruire della garanzia, è necessario recarsi con lo scontrino d'acquisto, presso lo stesso punto vendita in cui si è ottenuto l'articolo, e optare per il rimborso o lo scambio dell'articolo difettoso con uno nuovo.

Per un servizio di assistenza post-vendita, puoi contattarci per qualsiasi domanda nella sezione contatti di <https://adiberia.com/es/contact/questions>

Non saranno accettati reclami per accessori rotti o difetti dovuti a uso o cura impropri, usura eccessiva dovuta a uso non domestico intensivo, usi o azioni sconsigliati o evidenziati negativamente nel manuale di istruzioni per l'uso o normale usura. La garanzia decade, se questo apparecchio non è stato correttamente utilizzato, se utilizzato in modo professionale o semiprofessionale o in modo non conforme alle istruzioni per l'uso.

Nessuna richiesta di garanzia sarà accettata se il dispositivo è stato modificato o se sono stati effettuati tentativi di riparazione al di fuori dei servizi di assistenza tecnica ufficiale. In tal caso si declina ogni responsabilità in caso di incidenti.

I difetti dei materiali di consumo o delle parti soggetta ad usura, così come la pulizia, la manutenzione o la sostituzione di dette parti non sono coperti dalla garanzia e sono a carico dell'acquirente.

Il presente manuale di istruzioni e i suoi futuri aggiornamenti possono essere scaricati digitalmente all'indirizzo [www.adiberia.com](http://www.adiberia.com)

## **PERIODO DI GARANZIA LEGALE**

Le riparazioni effettuate dopo lo scadere del periodo di garanzia sono a carico del proprietario.

DCOOK